

Separera  
30

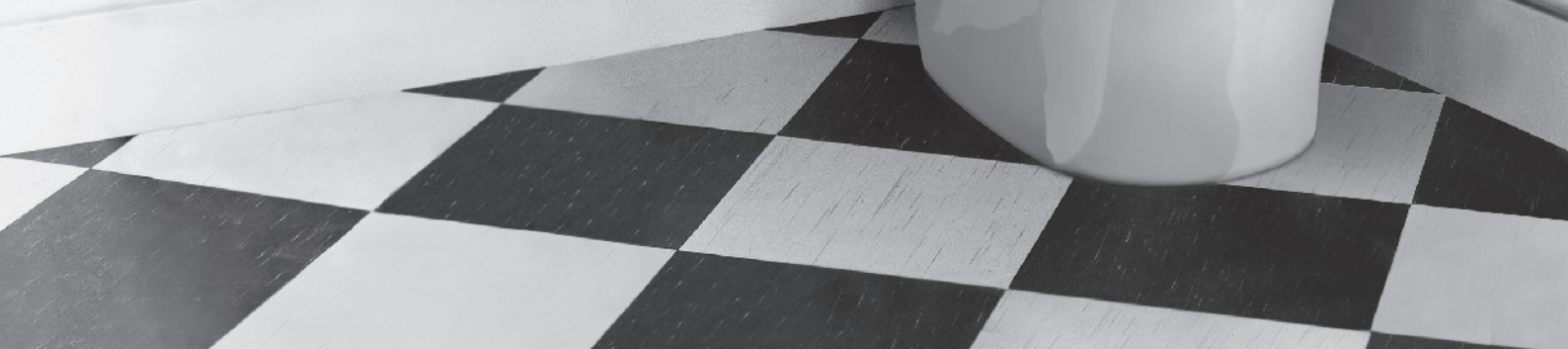

## Separera 30 brukerhåndbok

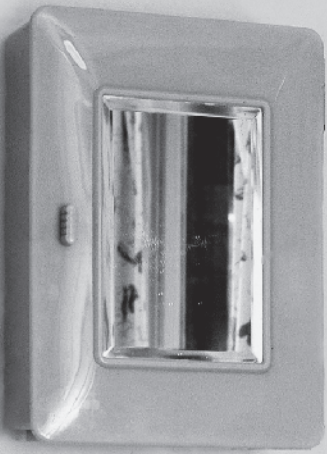



# Separera 30 brukerhåndbok

## Gratulerer med valget av en egen Separera 30!

Når du er i ferd med å installere din nye Separera, vennligst les denne instruksjonen i sin helhet før du starter installasjonsarbeidet. Erfaring viser at feilene som kan oppstå nesten utelukkende er knyttet til installasjon og vedlikehold. For bekymringsløs bruk, ta deg tid til å lese gjennom teksten. Det er verdt det.

Et riktig installert Separera toalett er helt luktfritt. Skulle det oppstå dårlig lukt på toalettet, har du sannsynligvis gått glipp av noe i installasjons- eller vedlikeholds-anvisningen. Vi forteller deg dette akkurat nå for å minne deg på hvor viktig det er å gjøre det rette fra starten. Å lese gjennom denne instruksjonen fra A til Å er den beste garantien for at du vil være fornøyd med din nye Separera.

### **VIKTIG ALLTID Å HUSKE PÅ...**

- I tillegg til de naturlige behovene som blir ivaretatt under et toalettbesøk, kan bare toalettpapir kastes i toalettet (og vanlig vann som kan sprøytes hvis jorden har blitt for tørr). Det er absolutt forbudt å kaste bind og tamponger, sigarettneiper, brennende eller glødende gjenstander på toalettet!
- Husk å sjekke hvilke styringskrav kommunen har.
- Latrineposene er biologisk nedbrytbare, så bytt ut etter 2-3 ukers bruk selv før nedetid.

# Hvordan Separera 30 fungerer

Dette urinseparerende toalettet er bygget av resirkulert materiale og er designet for å oppfylle høye standarder i mange år. Hva vil det si å sortere avfallet? Vel, at toalettet er utformet slik at det skiller (separerer) det faste avfallet fra væsken (urinen) allerede på tidspunktet for toalettbesøket. Dette betyr at Separera har to beholdere, en for urin, den andre for fast avfall. Avhending av begge må skje i henhold til kommunens anvisninger.

## Kontakt miljø- og helsevernkontoret

Kontakt miljø- og helsekontoret for å være unntatt fra latrineinnsamlingsavgiften og for å finne ut om lokale, gjeldende helseforskrifter. Dette gjelder alltid installasjonen, uavhengig av type toalettet.

## Separera kartongen inneholder

Toalettsete med vifte • Deksel • Urinslange (1,5 m) • Skruer med avstandsstykker for veggbrakett i henhold til alternativ A • Spesiell jord • Ventilasjonrør 50 cm for vegg • Netto hette • 1 stk kompostbeholder (40 liter) • Komposterbar latrinpose (10 stk)

## Installasjonspakke (tilbehør)

Installasjonspakken inneholder: Ventilasjonrør, fire stykker (4 x 1,1 meter ventilasjonrør, med 55 mm ytre diameter), Ytre rør (1 x 1 meter 110 mm ytre diameter), Isolasjon (2 x 1 meter), en reduksjonshylse, en takaksel og en nettinghette.

## Valgfritt tilbehør

Rørbøyninger 30° og 45°, Isolasjon, Ventilasjonrør, Spesialjord, Ejektortank, Latrineposer.

## Separera i gjennomskjæring

1. Topp
2. Toalettsete
3. Luftinntak
4. Konfidensialitet
5. Urin skål
6. Urin tube
7. Alternativ slangeføring
8. Ledning med støpsel
9. Indre beholder med latrinesekk
10. Delsett
11. Vifte motor
12. Bærehåndtak
13. Brakett
14. Deksel

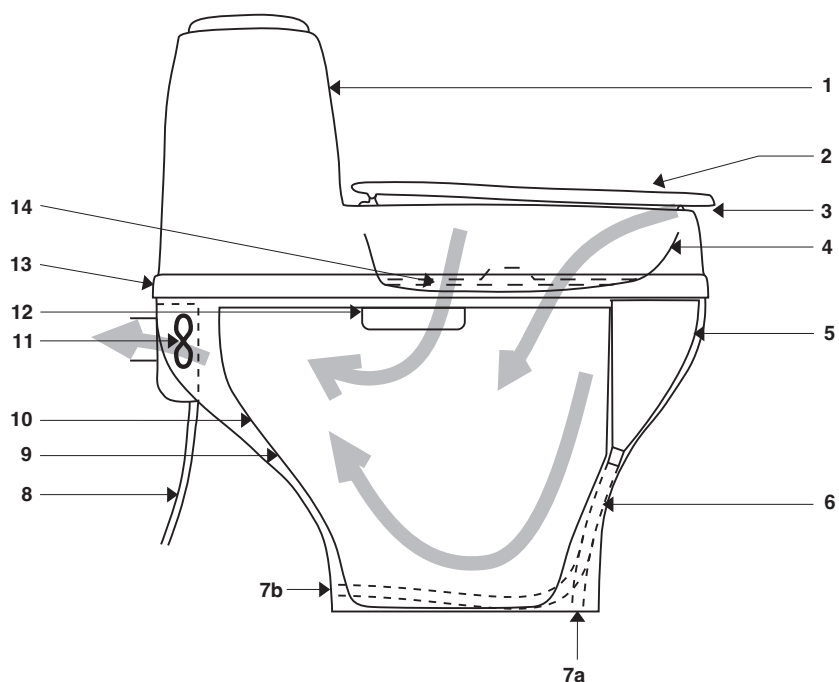

# OMSORG

## Urin drenering

Drenering av urinen kan gjøres på en rekke måter. Sjekk med Miljø & Helsevern i din kommune hva som gjelder. Det er variasjoner avhengig av grunnforhold og grunnvannsnivå. Du bør aldri løse dette etter eget ønske, da det er fare for skadelige effekter. I en husholdning på 4 personer får du ca 35 liter urin per uke, dette tilsvarer ca. 3 kg kunstgjødsel (f.eks. blått korn), som er en betydelig mengde.

Fra toalettet og ut må slangen ha en dråpe for å unngå saltavleiringer. For lengre ruter er det fordelaktig å koble slangen til et 32 mm PVC-rør.

### BDT AVLØP:

Slangen er koblet til et eksisterende avløp, for eksempel en steinkiste eller lignende. Det er viktig at rørene har nok fall slik at urinen ikke forblir i røret.

Om nødvendig kan du sette slangen i et "fang" for for å lage en vannlås. Det er da viktig å treffe en liter varmt vann fra tid til annen, for å unngå at saltavleiringer bygger seg opp i slangen.

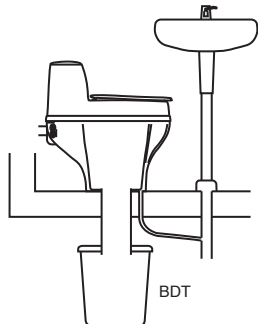

### INFILTRASJON:

Kan også bestå av en grop eller en grøft på utsiden av huset. Bunn med større steiner/makadam rundt slangemunningen og fyll deretter med sand.

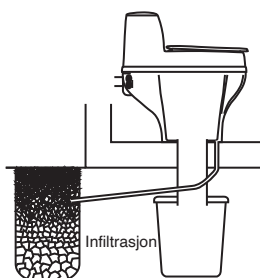

### EJEKTOR TANK:

For vanning med urin som gjødsel, er det en spesiell tank som tilbehør. Det kan bestilles fra kjøpsstedet eller fra oss. Urinen inneholder store mengder næringsstoffer og kan brukes som gjødsel.

Med ejektortanken får du riktig fortynning umiddelbart ved vanning, tilkobling til 1/2" hageslange.



## Elektrisk tilkobling

Separera er godkjent for installasjon i våtrom. Ved fast installasjon må en kvalifisert elektriker installere en polbryter. Hvis strø姆ledningen blir skadet, må den byttes ut av produsenten eller av en annen autorisert person.

## Det faste avfallet

Ved normal bruk produserer en familie på fire ca. 7 liter fast avfall per uke. Når den indre beholderen er fylt til 3/4, er det på tide å tømme alternativt etter 2-3 ukers bruk. Deretter løfter du ut den indre beholderen og bærer den ut, løfter ut latrineposen og legger den i etterkompostbeholderen (svart tønne), legger på et par liter vanlig matjord og setter lokket på. Legg deretter fatet på et skyggefullt sted i hagen for etterkomposisjon. Tiden etter kompostering er vanligvis 6-9 måneder før innholdet kan brukes som jordforbedringsmidler. Sett i en ny latrinepose og sett den indre beholderen tilbake på toalettet.

## Generelle råd

Du bør av og til rengjøre urinskålen med vann for å forhindre saltavleiringer.

Hvis insekter har kommet inn på toalettet, kan du drysse MullToa Fly Stop på komposten.

Skulle det oppstå dårlig lukt i rommet, må du kontrollere at rørforbindelsene er tette og at tilluften er tilstrekkelig. Ved rengjøring av toalettet brukes bare milde, ikke-slipende rengjøringsmidler.

Hvis du forlater huset i mer enn 2 dager, slå av flettet, sett i dekselet. Ved god naturlig trekk oppstår det ingen lukt inni.

Miljøposene som følger med er komposterbare og begynner å brytes ned etter ca 2-3 uker, så tomme med jevne mellomrom selv om toalettet skal stå ubrukt.

# INSTALLASJON

## Toalettområdet

Toalettet kan plasseres i hvilket som helst rom uten krav til romtemperatur, men komposteringen vil skje raskere i et varmt rom fordi mikroorganismene trives bedre da. Det må være mulig å lede urin bort fra toalettet. Separera egner seg derfor best som sommer-toalett da problemer med urinbehandling kan oppstå om vinteren.

## Lufttilførselen

Sørg for at lufttilførselen er god, for eksempel gjennom en luftespalte under døren eller via en ventil. Evakueringen av luften må skje gjennom toalettet, og derfor må krysstrekk unngås.

## Ventilasjon

Ventilasjon kan gjøres gjennom ytterveggen eller opp gjennom taket.

Alternativ A - ventilasjon gjøres gjennom ytterveggen  
Toalettet leveres med et installasjonssett i henhold til Alt. A.

- Løft av toppen (I) av toalettet, fjern indre beholder (9).
- Bor forsiktig eller kutt ut for urinslangen i henhold til riktig alternativ (7 A eller 7B) i den nedre delen.
- Plasser den nedre delen (10) på plass mot ytterveggen på toalettrommet.
- Merk for veggfeste, ventilasjonsrør og valgt slangeføring.
- Bor hull i ytterveggen for ventilasjonsrøret (55 mm), avstand til senter rør 280 mm, og for urinnør i henhold til valgt rute (30 mm).
- Monter ventilasjonsrøret og tetning med silikon rundt det rør både på innsiden og utsiden.

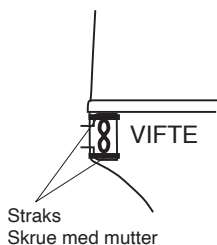

Alternativ A

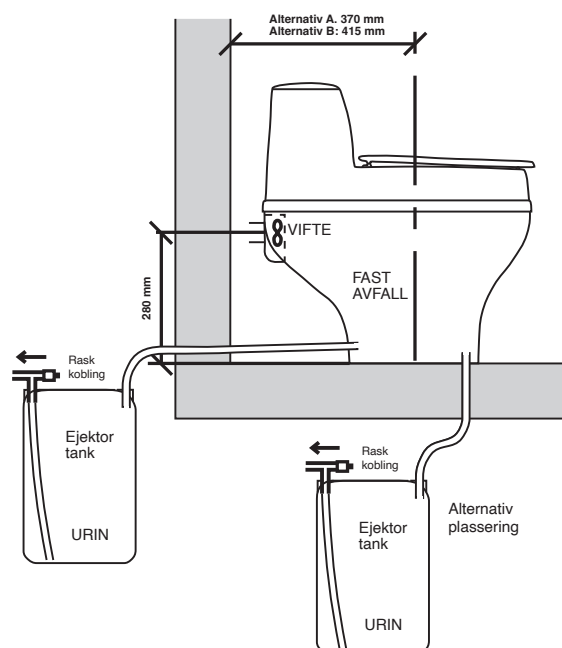
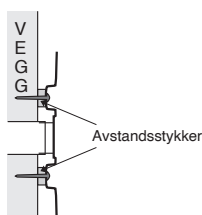

- Tre urinnøret gjennom gulvet (eller veggen) og tett med silikon rundt røret.
- Plasser den nederste delen på plass og skjøt/tett med silikon mellom gulvet og toalettet. Koble urinslangen til urin skål. Stram slangen med en slangeklemme, forsiktig slik at den ikke blir skadet.
- Monter ventilasjonsrøret på viften (11). Skru toalettet til veggen med skruer og diskiver. Monter nettinghette.
- Legg en sekk i den indre beholderen og brett den over kanten. Plasser beholderen i den nederste delen og kontroller at forkanten hekker seg over kanten av urinskålen med posen imellom, og at posen ikke dekker viften i bakkant. Sett på lokket og brett det tilbake slik at den fremre halvdel av beholderen er åpen.
- Hell et par liter Spesiellull i den indre beholderen og monter på toppen.
- Koble til en jordet stikkontakt.

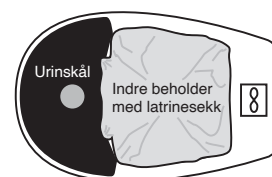

## Alternativ B - ventilasjon gjøres gjennom taket

For installasjon trenger du et installasjonssett og et tilkoblingssett. Dette kan kjøpes der toalettet ble kjøpt eller hos oss. For å installere ventilasjonsrør, løsne de to gjennom skruene som holder viftemotoren på plass. Dette monteres så på de to ekstra skruene som er plassert i nedre del, under viftemotoren. Sett tilkoblingsdysen på viftedekselet.

- Løft av toppen (1) av toalettet, fjern den indre beholderen (9).
- Bor forsiktig eller kutt ut for urinslangen i henhold til riktig alternativ (7 A eller 7 B) i den nedre delen.
- Plasser den nedre delen (10) på plass mot toalettrommet vegg.
- Merk for veggmontering, ventilasjonsrør og valgt slangeføring.
- Mål og plukk opp hull i taket, diameter 55 mm, og for urinslanger i henhold til valgt Tegn, 30 mm.
- Tre urinslangen gjennom gulv (eller vegg) og tetning med silikon. Plasser den nederste delen på plass og skjøl/tett med silikon mellom gulvet og toalettet. Koble urinslangen til urin skål. Stram slangen med en slangeklemme, forsiktig slik at den ikke blir skadet.
- Monter ventilasjonsrøret i tilkoblingsdysen med den udempede enden. Skru toalettet inn vegg med skruer og avstandsstykker.
- Isoler alt rørleggerarbeid som foregår fra taket på toalettområdet og oppover - dette er til forhindre kondens.

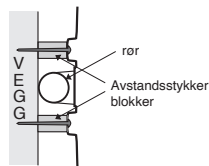
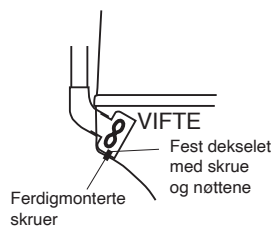

Vedleggsalt  
Alternativ B  
(ovenfra)

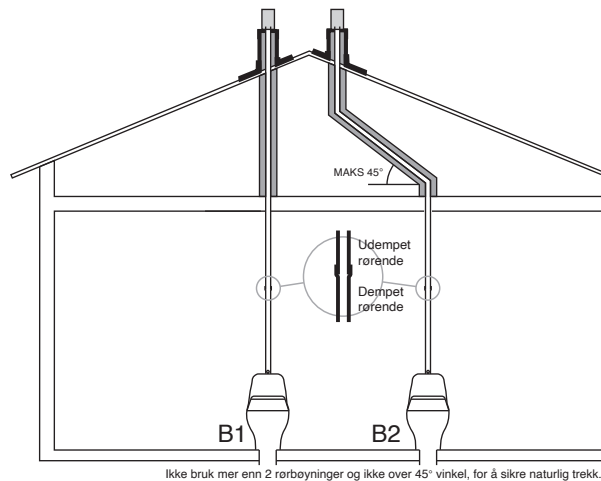
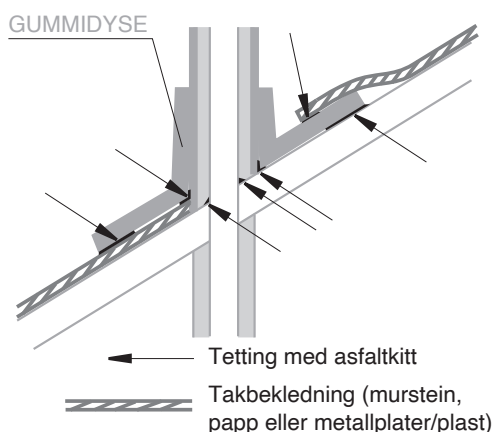

- Klipp av det ytre røret slik at det passer til takets vinkel.
- Tre takdysen på det ytre røret - bruk såpevann. På den måten blir det lettere for de som har et metalltak.
- Monter røret, tett passasjen i taket med asfaltkitt slik at det ikke er lekkasjer. Det kan være lurt å ha en platearbeider lage en metallplate slange.
- Tre det ytre røret over det isolerte ventilasjonsrøret.
- Juster takstenderen mot taket og tett ordentlig med asfaltkitt mellom stenderen og taket.
- Når det ytre røret er montert, settes reduksjonshylsen og netthetten på plass.
- Legg en sekk i den indre beholderen og brett den over kanten. Plasser beholderen i den nederste delen og kontroller at forkanten hekter seg over kanten av urinskålen med posen imellom, og at posen ikke dekker viften i bakkant. Sett på lokket og brett det tilbake slik at den fremre halvdel av beholderen er åpen.
- Hell et par liter Spesialmull i den indre beholderen og monter på toppen.
- Koble til en jordet stikkontakt.

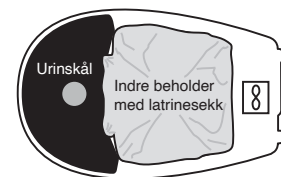

**VIKTIG!** Isoler røret i henhold til instruksjonene, ikke bruk rørbøyninger over 45° og unngå mer enn to stykker. Dette for å sikre naturlig trekk når toalettet er slått av.

# SwedEco

Swedish Ecology AB » Klippan 1J » S-414 51 Göteborg » Sweden  
Tel: +46 31 42 29 30 » Fax: +46 31 42 49 08 » [info@mulltoa.com](mailto:info@mulltoa.com)  
[www.mulltoa.com](http://www.mulltoa.com)